

최대사용자체중 : 100kg

플라스틱 이동변기 533-900을 구입해주셔서 진심으로 감사드립니다. 이 제품은 화장실까지 이동이 어렵고 자기자신의 힘으로 배설하고 싶은 분부터 도움이 필요한 분까지 쾌적하고 청결하게 사용할 수 있습니다. 올바르게 사용하기 위해 사용 전 취급설명서와 보증서를 반드시 읽어 주십시오.

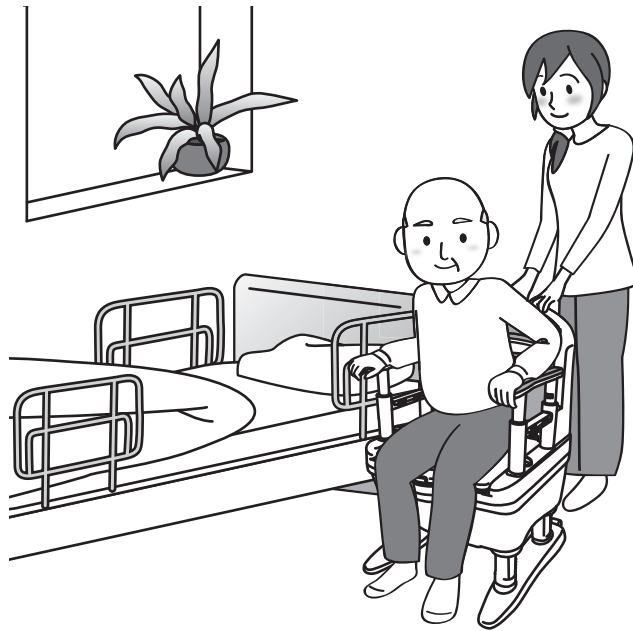

※ 제품에 앉은 상태에서 좌·우로 과도한 힘을 가하면 파손 또는 부상의 원인이 됩니다.



(주)케어맥스코리아

Caremax Korea

www.caremaxkorea.com

경기도 파주시 야동동 244-9번지 TEL:1588-4624 FAX:031-911-0192

목 차

	확인합시다 P.2~4	<ul style="list-style-type: none"> · 구성품 확인 2 · 각 부의 명칭 3 · 상품의 사이즈와 사양 4
	안전상의 주의 P.5~7	
	사용 전에 P.8~14	<ul style="list-style-type: none"> · 조립합니다 8~9 · 각 부를 조절합니다 10~13 · 휴지걸이를 설치합니다 14 · 변좌 커버를 부착합니다 14
	사용합시다 P.15~19	<ul style="list-style-type: none"> · 사용전에 15 · 사용방법 16~19 사용전 준비방법 16 오물처리방법 17 앉는 방법 18 이동방법 18 이런 사용방법이 가능합니다. 18~19 보다 쾌적하게 사용하기 위해서 19
	손질합시다 P.20 ~ 22	<ul style="list-style-type: none"> · 청소방법 20~21 · 점검방법 22
	곤란할 때에는 P.22	<ul style="list-style-type: none"> · 자주 있는 질문 22

	확인합시다
	안전상의 주의
	사용 전에
	사용합시다
	손질합시다
	곤란할 때에는

확인합시다

구성품 확인



조립전에 구입한 제품의 구성품을 확인하시기 바랍니다.

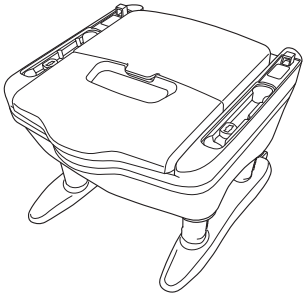

● 본체 1대

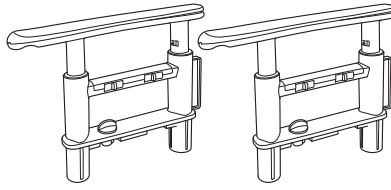

● 팔걸이(좌 우)각 1대

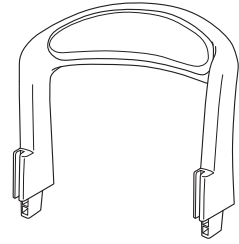

● 등받이 1개

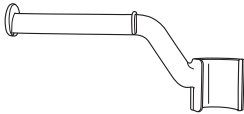

● 휴지걸이 1개

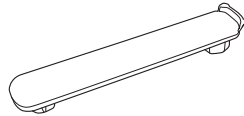

● 팔걸이조립 구멍덮개 1개

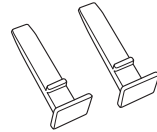

● 등받이 고정핀 2개

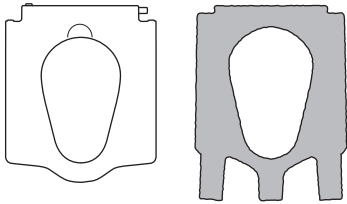

● 변좌커버

● 취급설명서

각 부의 명칭

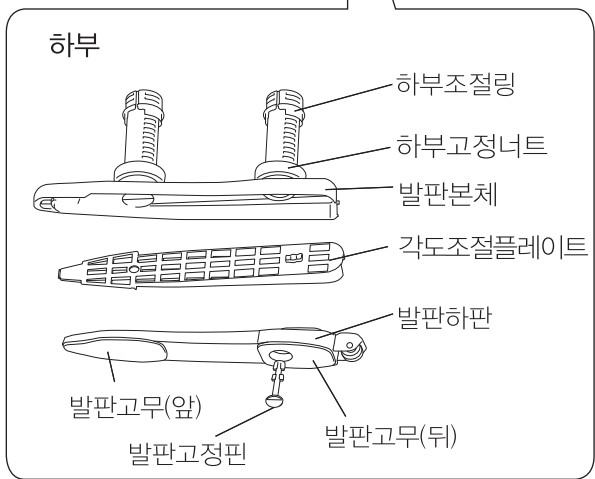
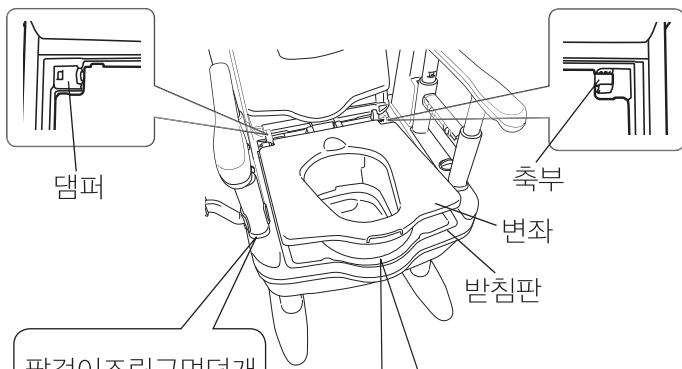
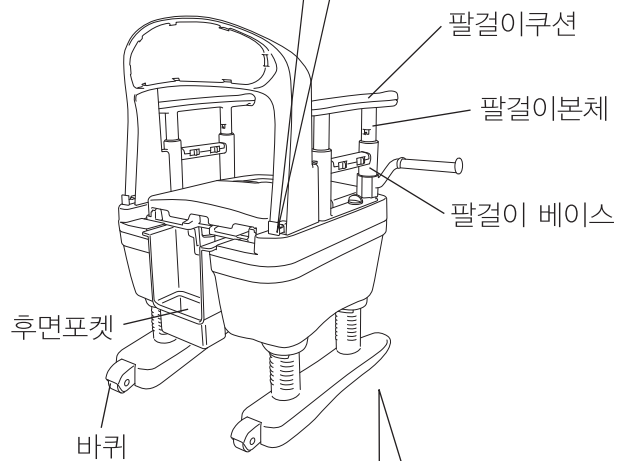
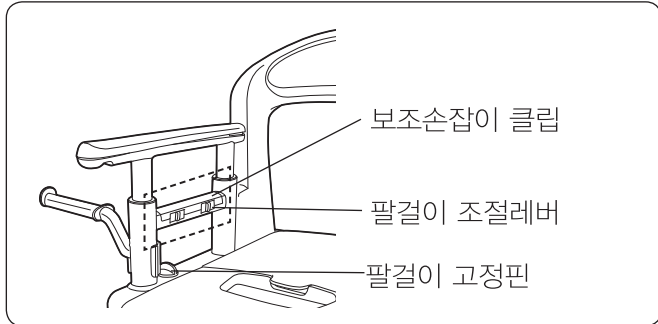

상품사이즈와 사양

상품사이즈

단위 : cm

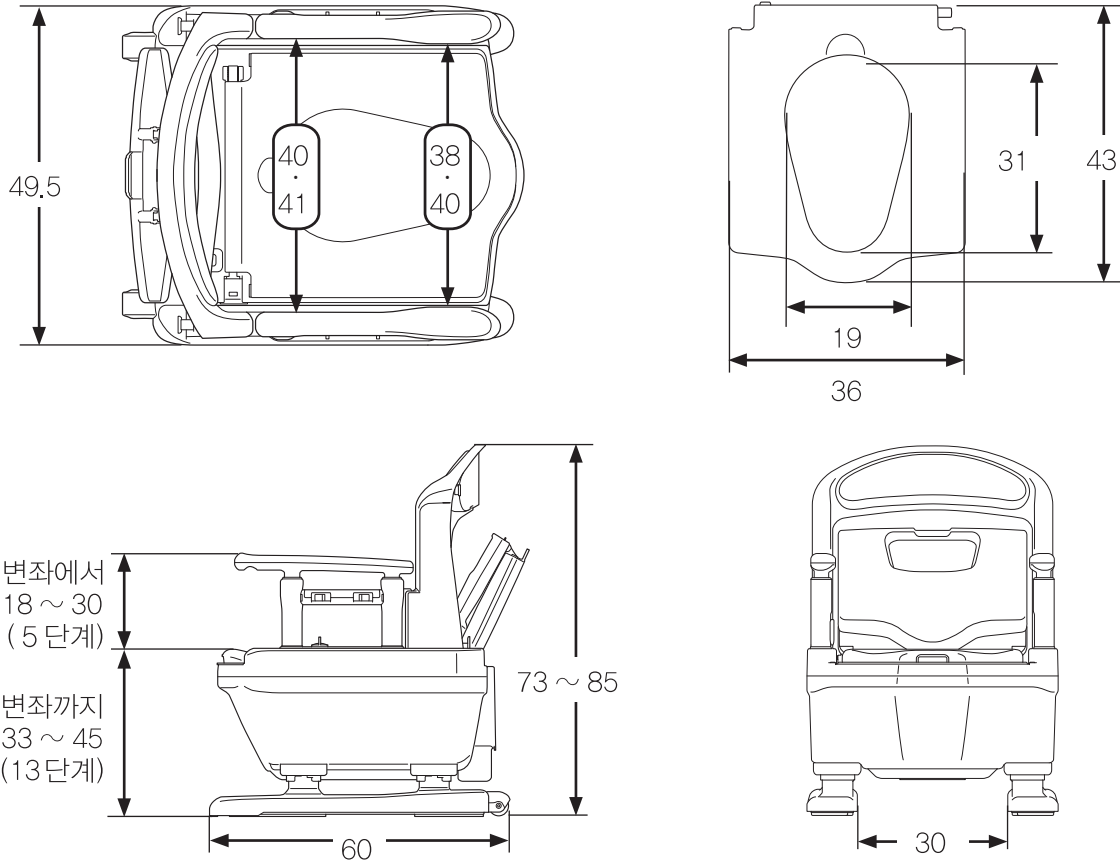

사양

품명	플라스틱이동변기 533-900	
	부품명	재질
구성부품	본체, 위덮개, 변기통, 변기통덮개, 등받이본체, 휴지걸이, 팔걸이조립구멍 덮개	폴리프로필렌
	팔걸이, 본체, 각도조절, 플레이트 본체, 발판하판	ABS수지
	등받이 쿠션, 팔걸이 쿠션	EVA수지
	발판고무(전·후)	에라스토마
	팔걸이 베이스	ABS수지/폴리프로필렌 (내부 스테인레스제)
	변좌	폴리 프로필렌 (항균가공)
변기통 용량	약 9L	
사이즈	폭 49.5 × 길이 60 × 높이 73~85cm (변좌까지 높이 33~45cm [1cm 간격])	
중량	10.9kg	

폐기시 주의

주거지역의 규칙에 따라서 따라서 폐기바랍니다.

! 안전상 주의

여기에 나타난 주의사항은 제품을 안전하고 올바르게 사용하여 고객과 타인에 대한 사고를 미연에 방지하기 위한 것입니다. 모두 안전에 관한 중요한 내용이므로 반드시 지켜주십시오.



경고

잘못된 사용을 하면 「사망 또는 중상이 발생할 가능성이 있음」의 내용을 설명하고 있습니다.

! 반드시 실시할 것 !

사용하시기 전에 이하의 부품이 느슨해져 있거나, 어긋나 있지 않는지 각 부에 덜컹 거림 등 이상이 없는지 점검할 것

- 각부 고정너트 → 느슨해진다 ×
- 팔걸이 고정핀 } 어긋난다 ×
- 등받이 고정핀 }

본체가 불안정하게 되어 부상의 원인이 됩니다.



본체에 몸을 충분히 접근하고 나서 앉을 것
본체와 떨어져 있으면 전도나 부상의 원인이 됩니다.



팔걸이 높이 조정 후 확실히 고정되고 있는지 확인할 것

팔걸이가 고정되어 있지 않으면 팔걸이가 파손되어 전도나 부상의 원인이 됩니다.

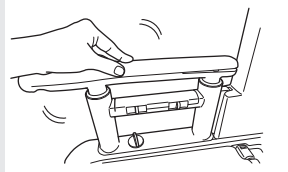

휠체어로 이송하는 경우는 브레이크를 걸고 나서 이송할 것

휠체어의 브레이크를 걸지 않으면 휠체어가 전도나 부상의 원인이 됩니다.

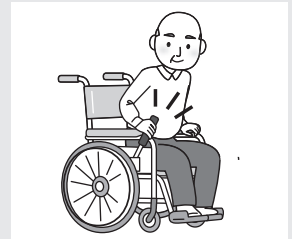

! 안전상 주의



경고

잘못된 사용 방법을 취하면 「사망 또는 중상등을 입을 가능성이 높음」의 내용을 설명하고 있습니다.

⊘ 절대로 하지 말 것 ⊘

절대로 분해·수리·개조를 하지 말 것



본체가 정상적으로 조립이 되어있지 않으면, 모든 부상의 원인이 됩니다.

분해금지

고장난 채로 계속 사용하지 말 것

고장난 채로 계속 사용하면 부상의 원인이 됩니다.

즉시 사용을 중지하여, 판매점에 연락하여 주세요.

간병인이 없는 경우 자기 자신의 신체를 충분히 안정 시킬 수 없을 때는 사용하지 말 것

전도나 부상의 원인이 됩니다.



각부 고정 너트가 느슨해진 상태로 사용하지 말 것

본체에서 다리가 빛나가 전도나 부상의 원인이 됩니다.



정상적이지 않은 상태에서는 사용하지 말 것

- 양쪽 모두의 팔걸이나 등받이를 떼어내고 있는 상태
- 다리 고무롤 끼지 않은 상태
- 다리를 전후 좌우 바꿔 놓은 상태
- 다리 높이의 좌우가 다른 상태
- 각도 조절 플레이트를 제외한 상태



등 정상적이지 않은 상태로 사용하면 부상의 원인이 됩니다.

체중이 100 kg를 넘는 분은 사용하지 말 것

본체가 파손해 전도나 부상의 원인이 됩니다.



불안정한 장소나 근처에 화기나 수증기가 있는 장소에는 설치하지 말 것

- 욕실내 등 습기가 많은 장소
- 스토브 등 화기가 근처에 있는 장소
- 직사광선의 노출이 심한 장소
- 마루가 평탄하지 않고 불안정한 장소



화재·변형·변색 등이 일어나 경우엔 따라서는 전도나 부상의 원인이 됩니다.

물건을 태운 채로 이동시키지 말 것

- 사람이나 물건을 태운 채로 이동하지 말 것
- 번기통에 물이나 오물을 넣은 채로 이동하지 말 것

물이나 오물이 넘쳐 마루 등을 더럽히는 원인이 됩니다.



제품에 과도한 힘을 가하지 말 것

- 이동시 등받이나 팔걸이를 손잡이로 사용하지 말 것
- 서거나 앉을 때, 팔걸이에 전체중을 싣듯이, 옆방향에 힘을 가하지 말 것.
- 변좌나 변좌덮개 위에 올라서지 말 것
- 제품을 떨어뜨리거나 강한 충격을 가하지 말 것
- 팔걸이 등에 무리한 힘을 반대방향으로 가하지 말 것 등

제품의 과도한 힘을 가하면, 파손이나 전도 등 부상의 원인이 됩니다.

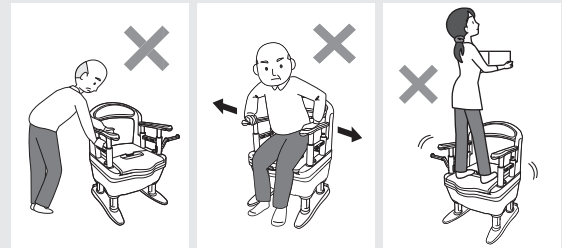

서고 앉을 때 휴지걸이에 힘을 주지 않을 것

전도나 부상의 원인이 됩니다.



어린이 또는 유아들이 놀거나 발판으로 사용하는 등 다른용도로 사용하지 말 것



! 안전상 주의



주의

잘못된 사용방법으로 사용하면 「상해 또는 재산상의 손해가 발생할 가능성이 상정된다」의 내용을 설명하고 있습니다.

! 반드시 할 것 !

발판하판의 흡을 각부 본체의 끝에 확실히 꽂아 고정할 것
다리가 파손되는 원인이 됩니다.

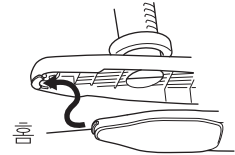

⊘ 절대 하지 말 것 ⊘

변좌 높이 조절은 반드시 변기통에 물이 들어가지 않는 상태로 행할 것
본체가 전도해 물이 넘쳐 바닥 또는 마루 등을 더럽히는 원인이 됩니다.



무리한 단차나 요철면에서는 캐스터 이동을 행하지 말 것
제품이 파손되는 원인이 됩니다.



변기통 덮개를 변기통이나 변좌에 단 상태로 앉지 말 것
엉덩이에 접촉해 부상의 원인이 됩니다.



● 손질 · 보관시의 주의

이하 행위를 하면 제품 변색이나 열화가 진행되는 원인이 됩니다.

다음 재료로 손질 하지 말 것

- 시너 • 크레졸
- 뜨거운물 • 산,알카리성 세제
- 염소계 약제(세제)를 걸친 살균 소독
- 타와시 • 연마제가 들어있는 스펀지
- 연마가루 • 그 외 제품을 손상시키는 것

※ 팔걸이 다리는 상기 외에 주택용 세제 · 알코올도 사용하지 마아 주세요.

제품이 열화하여 부상의 원인이 됩니다.



옥외에 방치하거나 직사광선에 노출시키지 말 것
열화 및 변색의 원인이 됩니다.

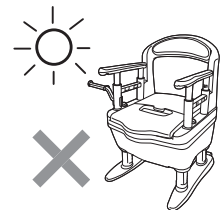

제품 위에 물건을 올린 상태로 보관하지 말 것
제품이 변형해 부상의 원인이 됩니다.

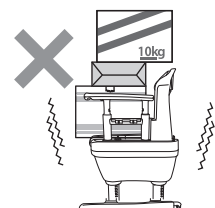

조립합니다

조립방법

1. 등받이를 본체에 고정합니다.

- ① 등받이 쿠션이 있는 부분을 전면으로 해 본체의 설치구멍에 넣습니다.
- ② 등받이의 양쪽 기둥 뒤편에서 등받이 고정 핀으로 좌우 2군데를 확실히 고정합니다.

※ 등받이를 떼어내는 경우는 역순으로 진행바랍니다.

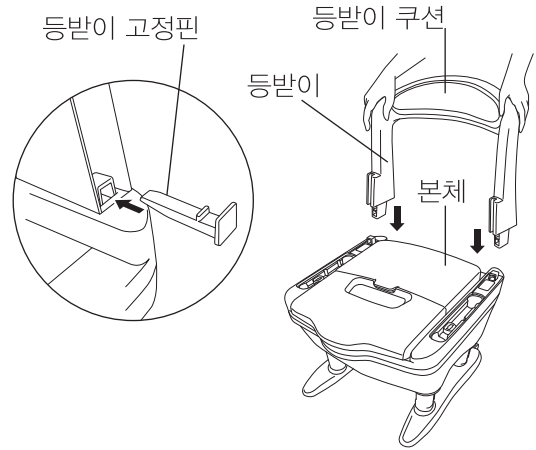

경고



등받이 고정핀으로 등받이를 반드시 확실하게 고정시켜주세요. 등받이가 흔들리거나 불안정하여 부상의 원인이 됩니다.

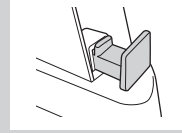

2. 팔걸이를 본체에 고정합니다.

- ① 팔걸이를 고정하기 전에 내측 치수를 결정합니다. 체격이나 증상에 의해 팔걸이내 치수(끝부분) 38cm으로 40cm의 2 종류에서 선택할 수 있습니다.

38cm로 설정하는 경우

팔걸이 손잡이 잡는 부분에 원형으로 돌출된 부분이 서로 안쪽을 향하도록 고정합니다.

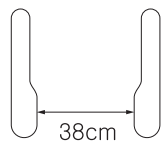

40cm로 설정하는 경우

팔걸이 손잡이 잡는 부분에 타원형으로 돌출된 부분이 서로 바깥쪽으로 향하도록 고정합니다.

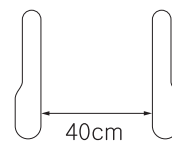

✖ 사용 전에

- ② 팔걸이를 그림과 같이 본체와 등받이에 넣습니다.
- ③ 팔걸이 고정 핀을 90도 회전시켜 고정합니다.

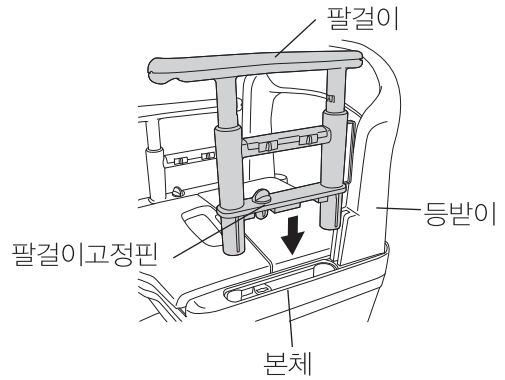

경고



팔걸이는 팔걸이 고정 핀으로 반드시 고정할 것

팔걸이가 빠져 불안정하게 되어 부상의 원인이 됩니다.

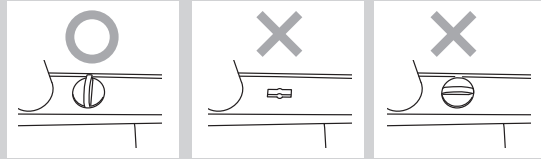

이승을 위해 팔걸이 한쪽을 빼서 사용하는 경우에는 팔걸이 조립 구멍 덮개를 꼭 끼워서 사용해 주시기 바랍니다.

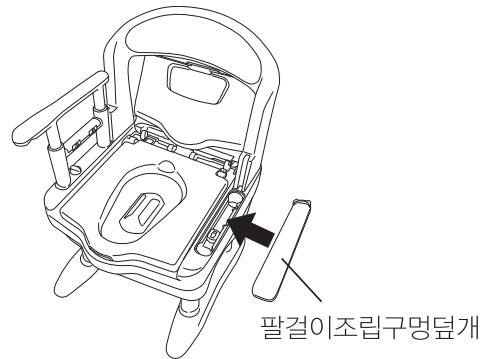

주의



한쪽 팔걸이를 빼고 사용하는 경우에는 팔걸이를 넣은 부분의 구멍이 보이는 상태로 사용하지 말 것

엉덩이나 손가락이 비집고 들어가 부상의 원인이 됩니다. 본체의 팔걸이 조립 구멍에 팔걸이 조립 구멍 덮개를 끼워 주세요.

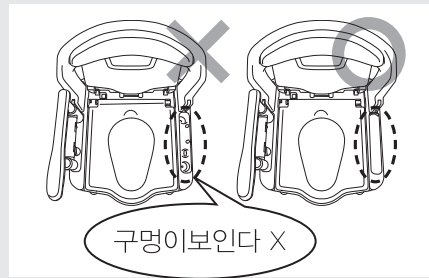

✖ 사용하기 전에

각부를 조절합니다

설정기준

● 사용하시는 분의 체격이나 증상에 맞추어 변좌의 높이나 팔걸이 높이를 조절해 주세요. 변좌, 팔걸이는 공구를 사용하지 않고 높이를 조절할 수 있습니다.

● 배설이나 이송을 행하기 쉽게 이용하는 분의 체격에 맞는 설정을 하십시오. 또 조절은 판매점 또는 요양보호사 등 전문가에게 상담하는 것을 추천합니다.



팔걸이를 잡고 앉는 경우의 설정 기준

신장	140 cm	150 cm	160 cm	170 cm
A 변좌높이	33 cm	35 cm	38 cm	40 cm
B 팔걸이 높이	21 cm	24 cm	27 cm	30 cm
C 바닥부터 팔걸이 끝까지 높이	54 cm	59 cm	65 cm	70 cm

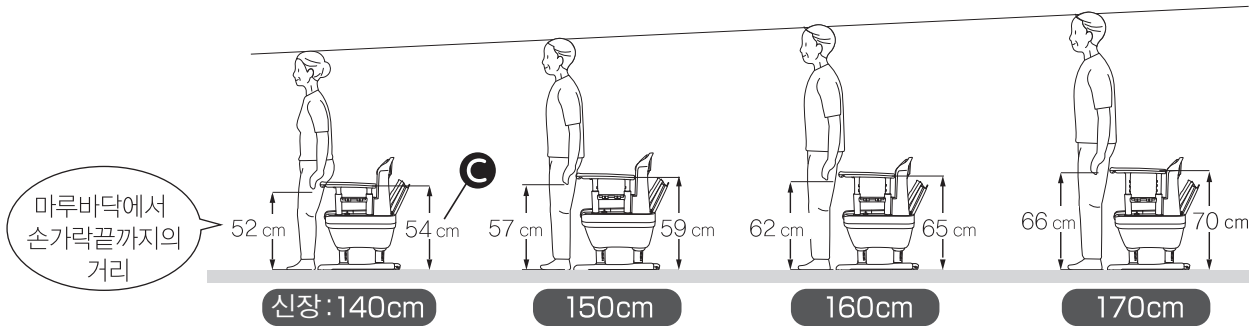
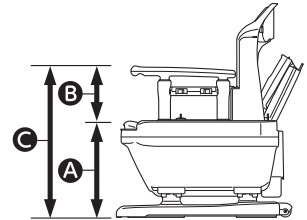

※ 위 그림의 체격의 수치는 어디까지나 평균치이며 개인차가 있습니다. 최종적으로는 본인의 신체 치수를 기준으로 해 주세요.

✖ 사용하기 전에

팔걸이 높이 조절방법

설정하고 싶은 팔걸이 높이를 결정합니다.

팔걸이 높이는 5 단계(18 · 21 · 24 · 27 · 30 cm)로 조절할 수 있습니다.
조절 방법은 다음 순서에 따라 사용해 주세요.

1. 팔걸이 높이를 맞춥니다.

보조손잡이의 측면에 있는 팔걸이 조절 레버를 그림과 같이 안쪽으로 당기고 팔걸이 본체의 상부를 잡고 상하로 움직이면서 원하는 높이(팔걸이 본체의 눈금에 맞추고)에 맞춥니다.

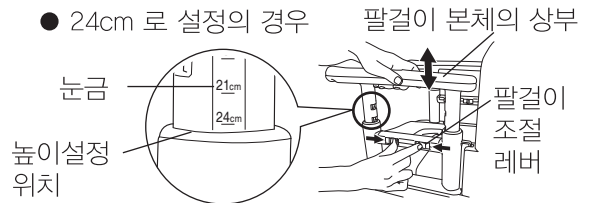

2. 팔걸이를 고정합니다.

팔걸이 조절 레버에서 손을 떼어 놓아 원래의 위치에 되돌리고 팔걸이 본체를 조금 상하로 움직이면 딸깍 소리가 나면서 팔걸이가 고정됩니다.

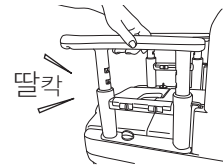

3. 고정상태를 확인합니다(완료)

마지막에 팔걸이를 가볍고 흔들어보고 팔걸이가 본체에 제대로 고정되고 있는 것을 확인하면 완료입니다.



경고



- 팔걸이는 18 ~ 30cm 의 범위에서 조절할 수 있습니다.
그 이외의 범위에서는 사용하지 말 것
팔걸이를 너무 올리면 팔걸이가 빠져 부상의 원인이 됩니다.
- 팔걸이 높이를 조절한 후 제대로 고정되고 있는지 확인할 것
팔걸이가 고정되어 있지 않으면 팔걸이가 파손해 전도나 부상의 원인이 됩니다.

주의



팔걸이 높이 조절시에 팔걸이 끝부분이나 팔걸이 구멍 부분을 잡지 말 것
손가락이 팔걸이 끝부분과 보조손잡이의 빈틈이나 팔걸이 구멍 부분에는 끼어 부상의 원인이 됩니다.

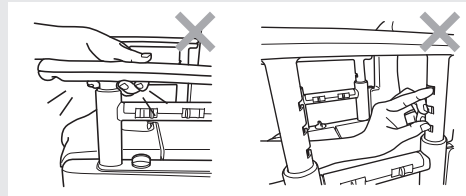

✖ 사용하기 전에

변좌조절 방법

- 변좌 높이는 33 ~ 45cm 의 사이에서 조절할 수 있습니다. 조절 방법은 이하의 순서에 따라 실행해 주세요.
 - 높이를 조절할 때는 본체를 기댈 수 있는 장소(벽 등)에 타올 등을 덧댄 상태로 조심스럽게 벽 등에 기대어 다른 사람이 지지해 주는 등 확실히 지지한 상태로 작업을 행해 주세요.
- ※ 높이 조절은 다른 한쪽씩 행해 주세요.

제품을
확실히 지지한다



주의

변좌 높이를 조절할 때는 반드시 본체를 지지한 상태로 행할 것
본체가 전도해 파손하는 원인이 됩니다.

1. 하부 고정 너트를 느슨하게 하고 본체에서 다리를 떼어냅니다

하부 고정 너트는 앞, 뒤부분 모두 느슨하게 풀어 주세요.

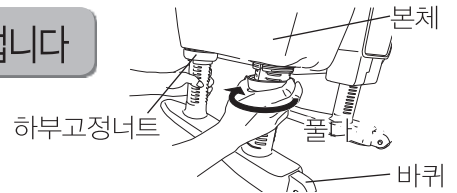

2. 하부 조절 링을 돌려 그림과 같이 높이를 맞춥니다

※ 그림은 왼쪽 다리입니다.

① 하부 조절 링에 손가락을 이용해 오른쪽으로 돌려 주세요.

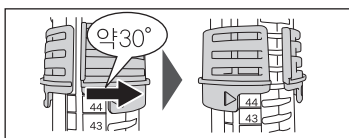

각 부 조절 링이 멈추는 위치까지 천천히 돌린다 (약 30°)

② 하부 조절 링을 설정하고 싶은 높이에 맞춥니다.



삼각형 돌린다

③ 하부 조절 링을 왼쪽으로 돌려 고정합니다.



백선 링 틈(사이)

④ 전후와도 같은 높이에 맞춥니다.

⑤ 다리를 본체에는 넣습니다.

⑥ 한쪽 다리도 같은 높이에 맞춥니다.

경고



- 하부를 전후좌우 바꿔 넣은 상태로 사용하지 말 것
- 다리의 높이가 좌우 다른 상태로 사용하지 말 것



3. 마지막으로 하부 고정 너트를 닫아 고정합니다.

확실히 고정되고 있는 것을 확인해 주세요.

경고



- 하부 고정 너트가 느슨해진 상태로 사용하지 말 것
본체에서 다리가 빛나가 전도나 부상의 원인이 됩니다.

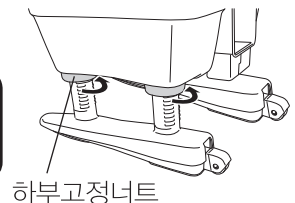

✖ 사용하기 전에

변좌각도 조절 방법

● 다리 각도 조절 플레이트를 뒤로 해 다시 붙이는 것으로 변좌가 약 3도 기울게 되어 배설하기 쉬운 앞쪽으로 기우는 자세를 취하기 쉬워집니다. 또 오줌가 조금 아래방향으로 나오기 위해 전방에의 오줌이 튄 것을 한층 더 줄일 수 있습니다.



● 각도 조절은 다리를 떼어낸 상태로 사용하면 편하게 할 수 있습니다.

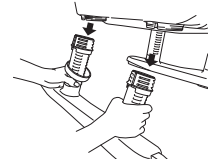

※ 각도 조절은 좌우 다른 한쪽씩 해 주세요.

1. 발판 고정 핀을 90° 돌려 뽑아 발판하단을 분리합니다

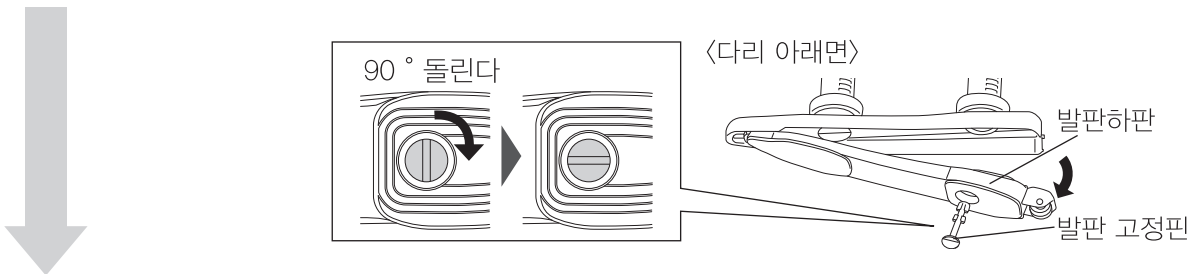

2. 발판하판 안에 있는 각도 조절 플레이트를 뒤집어 끼웁니다

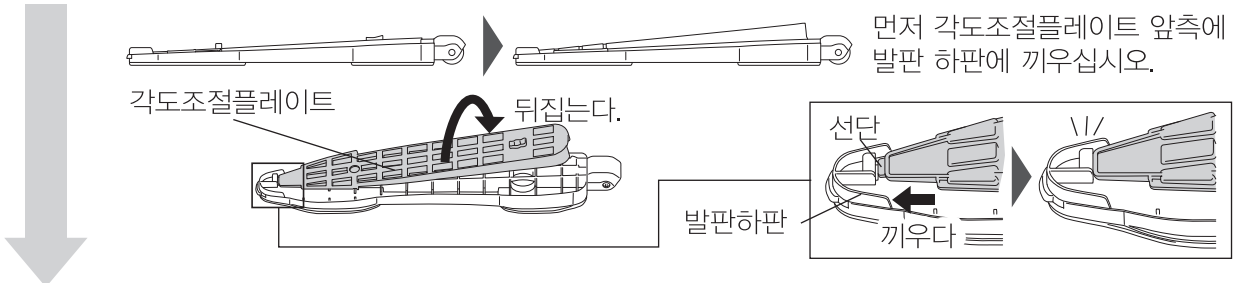

3. 발판하판에 발판 본체를 끼워 발판 고정핀 닫아 고정합니다

발판하판의 끝을 발판 본체에 확실히 넣어 발판 고정핀을 잠궤 고정합니다.

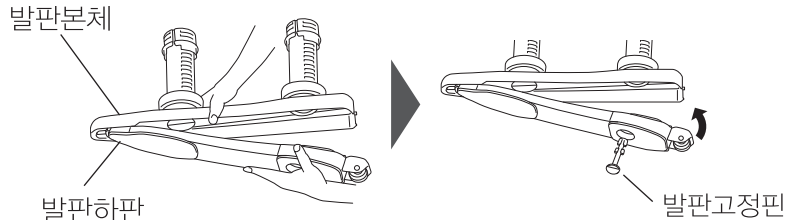

경고



● 발판하판의 홈을 발판 본체의 끝부분에 확실히 넣어 고정할 것
다리가 파손해 전도나 부상의 원인이 됩니다.

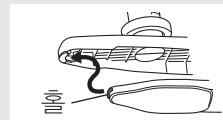

● 각도 조절 플레이트를 제외한 상태로 사용하지 말 것



좌우 다리 각도가 같게 되어 있는지 확인합니다.

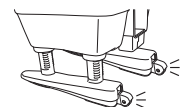

✖ 사용 전에

휴지걸이를 설치합니다

휴지걸이는 팔걸이 베이스 기둥에 좋아하는 각도로 달 수 있습니다. 사용하기 쉬운 위치에 달아 화장지를 끼워주세요.

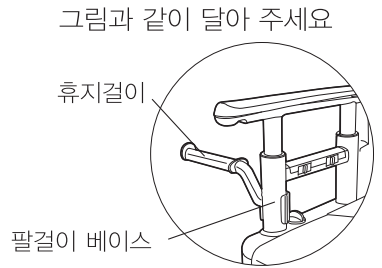

흡착변좌시트를 부착합니다

1. 변좌의 먼지 등을 털어줍니다

변좌의 먼지나 수분, 오염물 등 더러운 것을 잘 닦아냅니다.

2. 보호필름을 떼어냅니다

흡착변좌시트 표면의 보호필름을 떼어냅니다.

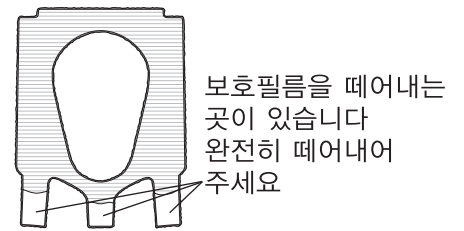

3. 변좌에 흡착변좌시트를 맞추어줍니다

변좌 뒤쪽 모서리 부분에 흡착변좌시트를 그림과 같이 맞추어 줍니다.

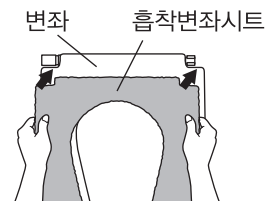

4. 흡착변좌시트를 변좌에 부착합니다

변좌 윗면에 화살표 방향으로 흡착변좌시트를 변좌에 부착합니다.

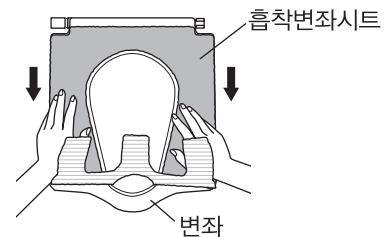

5. 흡착변좌시트를 변좌의 아래면에 말아넣어 부착합니다

- ① 변좌를 올립니다.
- ② 흡착변좌시트의 돌기를 그림과 같이 변좌의 아래면에 감아넣어 돌기를 변좌의 아래면에 부착합니다.

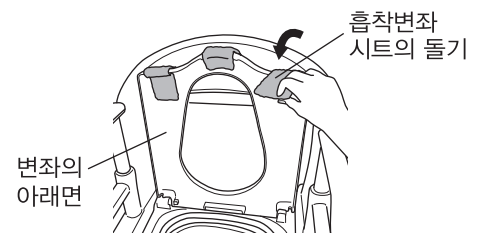

변좌를 본체에서 떼어내어 흡착변좌시트의 부착이 가능합니다.

사용 전에

사용하시기 전에 팔걸이나 등받이를 가볍게 흔들고 각부에 흔들림 등 이상이 없는가 점검할 것
덜컹거림을 느꼈을 때는 참조하여 대처해 주세요.



경고

휠체어에서 이송하는 경우는 휠체어의 브레이크를 걸고 나서 이송할 것
브레이크를 걸지 않으면 부상의 원인이 됩니다

아이를 태우는 등 다른 용도로 사용하지 말 것

체중이 100 kg를 넘는 분은 사용하지 말 것
본체가 파손해 전도나 부상의 원인이 됩니다.

휴지걸이에 기대지 말 것
전도나 부상의 원인이 됩니다.

제품에 과도한 힘을 가하지 말 것

- 팔걸이나 등받이를 이동시 난간으로 사용하여 힘을 준다
- 서고 앉을 때 팔걸이에 전 체중이 걸리는 과도한 한쪽 방향의 힘을 더한다
- 변좌 · 위덮개 위에 선다
- 제품을 떨어뜨린다
- 위덮개나 팔걸이 위에 걸터앉는다 등

제품에 과도한 힘을 더하면 파손해 전도나 부상의 원인이 됩니다.

보호자가 없는 경우 자기 자신의 신체를 충분히 안정 시킬 수 없을 때는 사용하지 말 것

전도나 부상의 원인이 됩니다.

주의

휴지걸이에는 화장지 이외의 것을 걸지 말 것
휴지걸이가 파손되는 원인이 됩니다.

사용방법

사용전의 준비의 방법

1. 변기통에 물을 넣습니다

변기통에 물을 넣어 주세요.

※ 변기통 안쪽의 선(1 L)까지 물을 넣는 것을 추천 합니다.

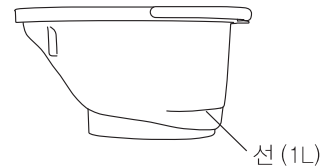

- 물통에 물이 들어가 있지 않은 경우 방취 효과가 감소합니다.
- 변의 양이 많을 때에는 변이 물에 잠길 정도로 수량을 늘려 주세요.

2. 변기통을 설치합니다

변기통을 본체에 설치하고 변기통 덮개를 빼서 사용해 주십시오.

※ 견기통내에는 화장지 이외의 것은 넣지 말아 주십시오.

화장실에서 처리할 때 막히는 원인이 됩니다.

이상으로 준비 완료입니다. 그대로 사용하실 수 있습니다.

오물처리 방법

1. 변기통을 꺼냅니다

변좌를 올려 변기통 덮개를 덮고, 통을 확실히 들어 천천히 변기통을 꺼냅니다.

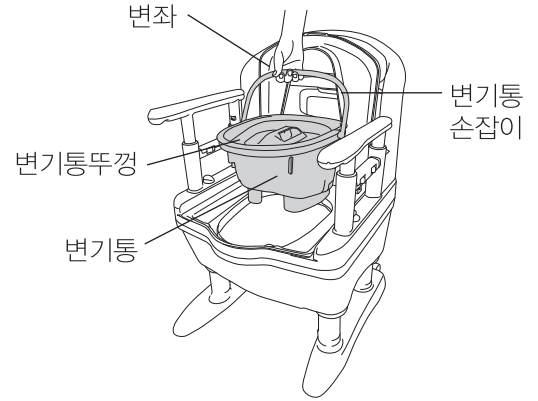

2. 오물 처리를 합니다

오물을 화장실에 흘리고 변기통을 세정합니다.
처리 후는 역 순서로 변기통을 설치해 「사용전의 준비의 방법」
16P에 돌아와 사용전 준비를 해 주세요.



앉는방법

변좌에 충분히 가깝게 천천히 앉아 주세요.

● 이상적인 배설 자세

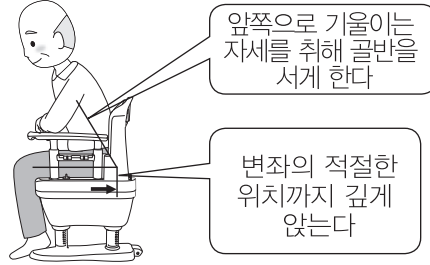
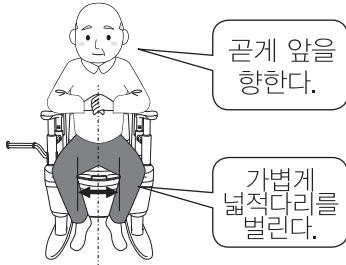

좌우가 대칭인 형상으로
확실히 깊게 앉아줍니다.

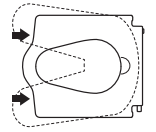

팔걸이를 높게
설정했을 경우

이승시나 착석중에
잡으면 자세가
안정됩니다.

보조잡이

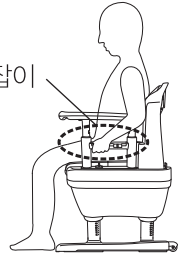

이동방법

등받이를 잡고 본체를 비스듬하게 기울여 캐스터를 바닥에
붙여 천천히 이동시켜 주세요.

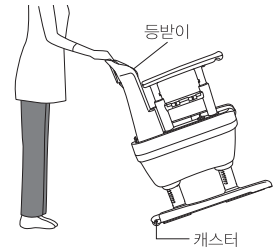

경고



물건을 올려놓은 상태로 이동시키지 말 것

- 사람이나 물건을 앉게 한 채로 이동시킨다.
 - 변기통에 물이나 오물을 넣은 채로 이동시킨다.
- 부상, 고장, 파손 옷이나 마루를 더럽히는 원인이 됩니다.



주의



본체를 이동시킬 때는 휴지걸이를 걸지 말 것

부상, 고장, 파손의 원인이 됩니다.

이런 사용법이 가능합니다

팔걸이 한쪽을 빼내어 사용이 가능합니다



앉은 채로 이승하고 싶은 분에게 추천입니다.

- 침대에 옆에 붙여서 앉은 상태로 이승하는 경우는
침대측의 팔걸이를 떼어내 사용하실 수 있습니다.

- ※ 팔걸이의 다른 한쪽은 반드시 설치하고 사용하세요.
- ※ 팔걸이를 빼낸 부분은 팔걸이 구멍 커버로 꼭 막아주세요.

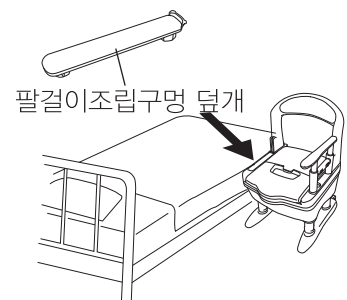

- 또 이송 시에 어시스트 그립을 사용하면 팔에 힘이 들어가기 쉽고 순조롭게 이송하기 쉬워집니다.



팔걸이 위를 잡으면

팔걸이 위를 잡으면 몸통이 열려 힘을 주기 힘들다

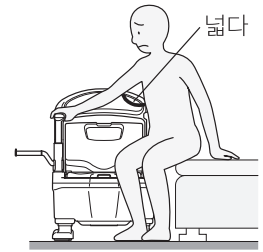

어시스트그립을 잡으면

몸통이 닫혀 힘을 주기 쉽고, 중심이동이 부드럽게 된다.

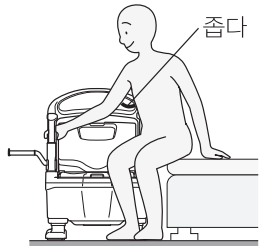

주의



한쪽 편의 팔걸이를 빼서 사용하는 경우는 팔걸이를 넣고 있던 부분의 구멍이 보이고 있는 상태로 사용하지 말 것

엉덩이나 손가락이 비집고 들어가 부상의 원인이 됩니다. 본체의 팔걸이차입부에 팔걸이구멍 커버를 달아 주세요.

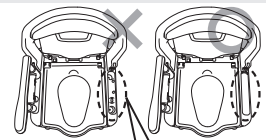

구멍이 보입니다

위덮개를 빼고 사용가능

- 착석시에 위덮개가 등에 해당되거나 후방에서 엉덩이를 케어 하는 경우 등 위덮개가 불필요한 때는 떼어낼 수 있습니다.



허리가 굽으신 분이나 뒤에서 케어하고 싶은 경우에 추천합니다.

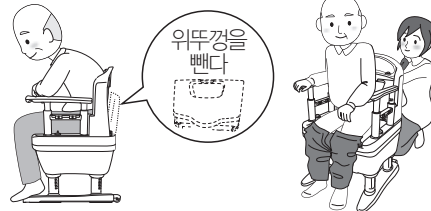

물통뚜껑을 변좌 위에 올려 뚜껑으로 사용할 수 있습니다

- 위덮개를 뺐 경우나 위덮개의 개폐 동작이 어려운 경우는 물통뚜껑을 변좌 위에 올려 뚜껑으로 할 수 있습니다.



위덮개의 개폐가 어려운 경우에 추천입니다.

※ 물통뚜껑이 더러워져 있는 경우는 씻고 나서 사용해 주십시오.

물통 뚜껑





주의



아래의 제품으로는 손질하지 마십시오.

- 시너 · 크레졸
- 열탕(자비소독 등) · 산알칼리성 세제
- 염소계 약제(세제)를 걸친 살균, 소독
- 연마제들이의 스펀지 · 마분
- 그 외 제품을 손상시키는 것

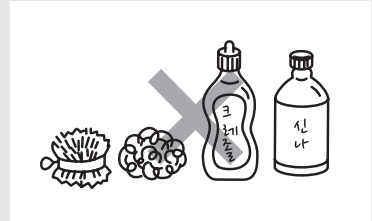

※ 팔걸이, 다리는 상기 외에 주택용 세제 · 알코올도 사용하지 말아 주세요.
제품이 열화하여 부상의 원인이 됩니다.

청소방법

플라스틱 이동변기 손질방법

- 항상 기분 좋게 사용하기 위해 세세하게 더러움을 빼 주세요.
- 더러움은 스펀지 등 부드러운 옷감에 주택용 세제(약알칼리성 · 중성)로는 닦아주세요.
다만, 팔걸이과 다리는 물로만 닦으세요.



위덮개 · 변좌 · 받침판 · 변기통은 물로 세척이 가능합니다.

이하의 순서로 떼어내 주세요.

※ 변기통 덮개를 변좌 위에 둘 때는 세척 후, 사용해 주시는 것을 추천합니다.

1. 위덮개를 떼어냅니다

위덮개를 그림과 같이 접어 그림과 같이 변좌를 누르면서 후방으로 밀어 떼어냅니다.

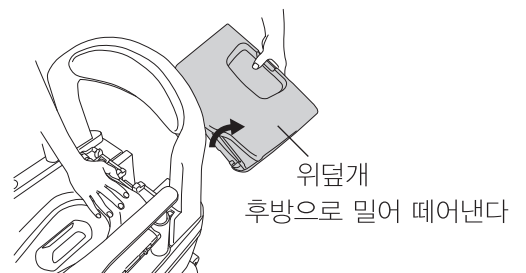

2. 변좌를 떼어냅니다

변좌를 올려 판을 손으로 누르면서 그림과 같이 변좌 우측을 올려 축부를 뺍니다.

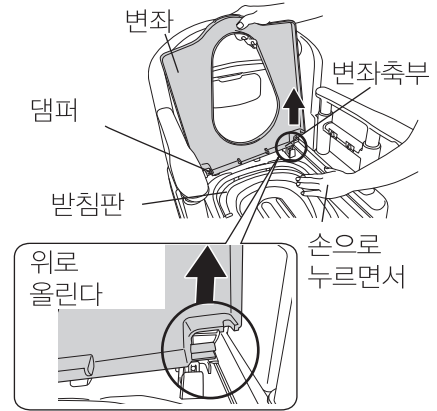

3. 받침판 변기통을 떼어냅니다

변기통을 꺼내고 받침판을 뺍니다.

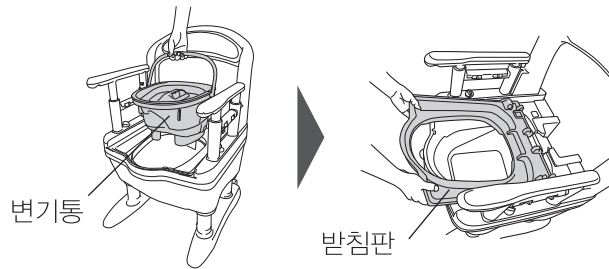

손질이 끝나면 받침판, 변좌, 위덮개, 변기통 순서로 설치합니다.

● 변좌 부착방법

- ① 댐퍼를 변좌의 축부의 구멍에 끼웁니다.
- ② 변좌의 축부를 받침판의 축박침 위에서 밀어넣습니다.

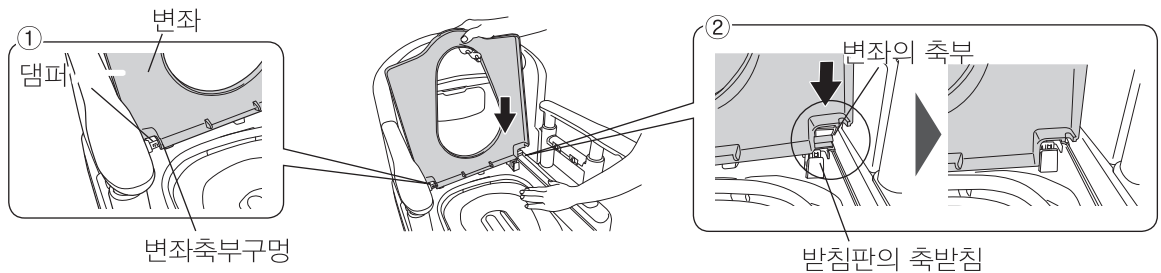



손질합시다

점검방법

오랫동안 사용하기 위해 반드시 점검이나 관리를 실시하십시오.

손질 한 후나 조절 후, 사용하기 전에 각 항목을 확인하고 나서 사용해 주십시오.

아래와 같이 점검했을 때에 불편을 느꼈을 경우는 즉시 사용을 멈추고 판매점이나 폐사 「고객 상담실(1588-4624)」 까지 상담해 주십시오.

사용하기 전에 팔걸이나 등받이를 가볍게 흔들어 각 부 덜컹거림 등 이상이 없는가 점검할 것

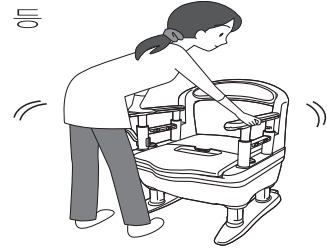

· 각부 고정 너트 → 느슨 ×

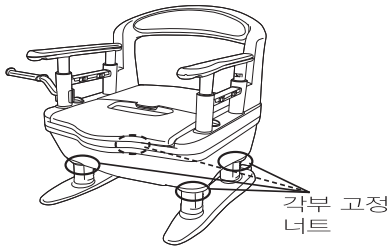

· 팔걸이 고정 핀
· 등받이 고정 핀 → 빗나간다 ×

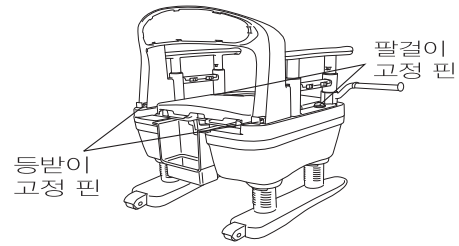

? 곤란할 때는

자주 있는 질문

Q 변좌의 댐퍼가 빠져 다시 장착되지 않습니다.



A. 이하 순서로 달아 주세요.

① 받침판의 구멍에 곧바로 넣습니다.



② 구멍 창에서 댐퍼 흰 부분이 보일 때까지 확실히 넣습니다.



③ 댐퍼에 변좌 구멍을 맞추어 넣습니다.





단체표준명(품명)	이동변기
단체표준번호	KSPA 3002
인증번호	제392호(20160623-2)
모델명 및 모델 고유번호	533-900
제조년월	별도표시
수입자명	(주)케어맥스코리아
A/S 전화번호	1588-4624
제조국명	일본

품질보증

본 제품을 단체표준인증단체인 당 협회에서 단체표준제품임을 보증함. (사)한국고령친화용품산업협회

제품보증서

제품보증에 관하여

1. 본 제품에 이상이 있을 시 구입 후 1년간 무상 A/S를 받으실 수 있습니다.
2. 아래의 경우에는 무상 A/S를 받으실 수 없습니다.
 - 사용자의 취급 부주의 로 발생한 고장
 - 사용자 임의의 내/외부 개조로 인한 고장
 - 천재지변에 의한 고장 (화재, 수해 등)
 - 소모성 부품의 마모 또는 수명이 다한 경우
 - 당사가 지정한 기사가 아닌 사람이 수리한 경우

서비스를 요청하시기 전에...

1. 사용설명서를 다시 한번 잘 확인해 주십시오.
2. 확인 후 이상이 있을 때는 구입처에 연락 하시거나 당사 고객센터에 연락해 주시면 신속 정확한 A/S를 받으실 수 있습니다.

준수 사항에 관하여

1. 본 보증서는 국내에서만 유효합니다.
2. 보증서를 보관하지 못한 경우 불이익을 당할 수 있습니다.

제 품 명	구 입 일 자
533-900	

[수입판매원]



(주)케어맥스코리아
Caremax Korea
 www.caremaxkorea.com

A/S문의

경기도 파주시 아동동 244-9
 TEL:1588-4624 FAX:031-911-0192